

お手入れ

マットレスカバーのみ水洗いすることができます。

① ファスナーを開け、内部のウレタンフォームとエアセルを取り出します。

- マットレス本体丸ごと（マットレスカバーをはずさない状態）の洗濯はしないでください。

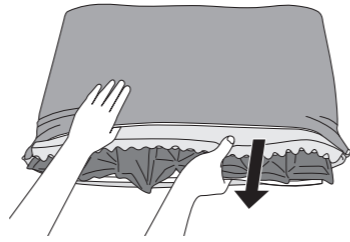

② 各部品をお手入れします。

マットレスカバー

洗濯表示の指示に従って洗濯します。



ウレタンフォーム

- 汚れた場合
乾いたタオルもしくは固く絞ったぬれタオルでたたくようにして拭いた後、十分に乾燥させてからご使用ください。
- 除菌消臭剤
市販のアルコールや除菌消臭剤はフォームの劣化を促進させる恐れがありますので使用しないでください。
- 乾燥
定期的に風通しのよい日陰で立てかけて乾燥させることをおすすめします。

エアセル、担架シート

- 汚れた場合は、乾いた柔らかい布で汚れを拭き取ります。
- しつこい汚れの場合は、柔らかい布に水を含ませ、固く絞ってから拭き取ってください。拭き取った後は、十分に乾燥させてください。

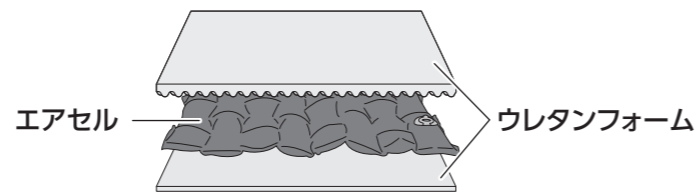

マットレス本体の内部は、3層構造になっています。

使用上の注意

- 付属のエアポンプ以外のものでも空気を入れしないでください。
- マットレス本体の端を強くつかましないでください。
内部がちぎれる場合があります。
- 鋭利なものがある場所の上で使用しないでください。
破損する恐れがあります。
- 不安定な場所で使用しないでください。
破損する恐れがあります。
- マットレスカバーが破損した状態で使用しないでください。
- 無理な力（強くにぎる、引っ張る、ねじる、折り曲げる等）を加えないでください。
破損する恐れがあります。
- 高温のもの（ドライヤー、ストーブ、アイロン等）および低温のもの（ドライアイス等）に近づけないでください。
変質の原因になります。
- 火または温度の高いものに近づけないでください。
火災の恐れがあります。
- 市販のアルコールや除菌消臭剤を使用しないでください。
フォームの劣化を促進させる恐れがあります。
- 直射日光に当てないようにしてください。
変質の原因になります。
- マットレスに飛び乗ったり、立った状態で使用しないでください。
転倒によるけがや破損の原因になります。
- 6ヶ月ごとに点検を行い、破損や変質などの不具合がある場合は使用しないでください。

マットレスカバーの洗濯表示

マットレスカバーを洗濯する際は、以下の注意事項を必ずお守りください。

	洗濯機による洗濯が可能です。液温は60℃を限度としてください。
	酸素系漂白剤は使用できますが、塩素系漂白剤は使用できません。
	タンブル乾燥はできません。
	日陰で吊るして乾燥してください。
	アイロン掛けはできません。
	ドライクリーニングはできません。
	ウェットクリーニングはできません。

保管方法

- 劣化を防ぐため、汚れを落とし、風通しのよい日陰で保管してください。
- 変形防止のため、マットレスの上に直接物を置いて保管しないでください。

株式会社タイカ ウェルネス事業本部
〒125-0054 東京都葛飾区高砂 5-39-4
Tel: 03-5648-6630 Fax: 03-5648-6640

フリーダイヤル
0120-152-047

R0102
2021.08

αPLA R

災害備蓄用高機能マットレス アルファプラ R 取扱説明書

このたびは、「アルファプラ R」をお買い上げいただき、誠にありがとうございます。
ご使用ください。

- 本製品はこの取扱説明書をよくお読みになり、正しくご使用ください。
- この取扱説明書は大切に保管し、必要なときにご利用ください。

セット内容

マットレス本体

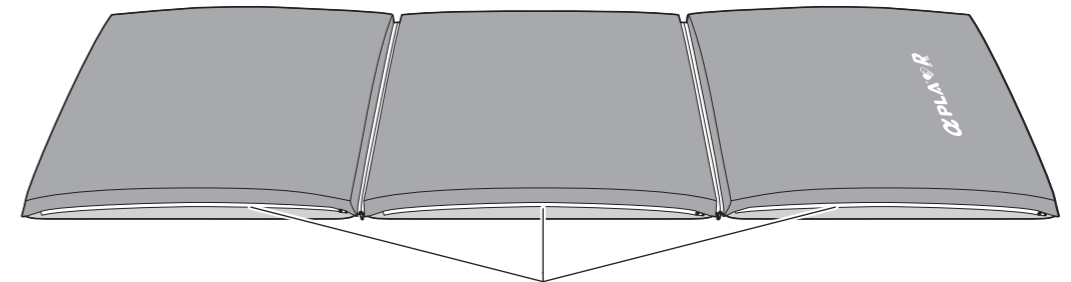

ファスナーで3つのパーツに分けることができます。

エアポンプ

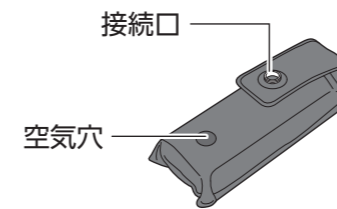

担架（オプション品）

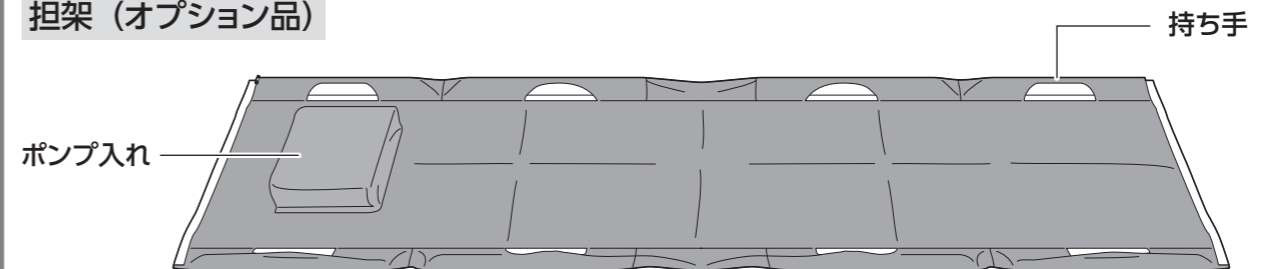

仕様

	マットレス本体	担架付き
型番	PLAR-01	PLAR-01-SR01
サイズ	長さ 180cm × 幅 70cm × 高さ 8cm	長さ 180cm × 幅 70cm × 高さ 10cm
質量	約2.4kg	約3.4kg
材質	本体	中身：【マットレス部】ポリウレタンフォーム 【エアセル部】ポリウレタン カバー：【上面】ポリエステル 【下面】ポリエステル、綿
	エアポンプ	中身：ポリウレタンフォーム 側地：ポリウレタン
	担架	— 担架シート：ナイロン 持ち手：ABS 樹脂
原産国	日本	

- 商品の仕様は改善などのため、予告なしに変更することがあります。
- αPLA R は株式会社タイカの登録商標です。

マットレスの使い方

マットレスは袋から出し、平らな場所に広げてください。

1 マットレス内部のエアセルに空気を入れます(3箇所)。

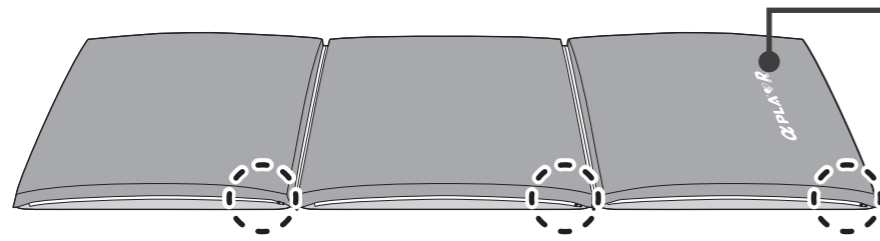

「α PLA R」とプリントしてある面を上にご使用ください。

① ファスナーを開け、エアセルの空気口を引き出します。

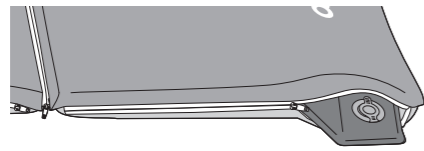

● エアセルは全部引き出す必要はありません。

② エアセルの空気口のキャップを開けます。

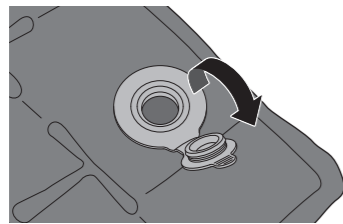

③ エアセルの空気口にエアポンプの接続口を取り付けます。

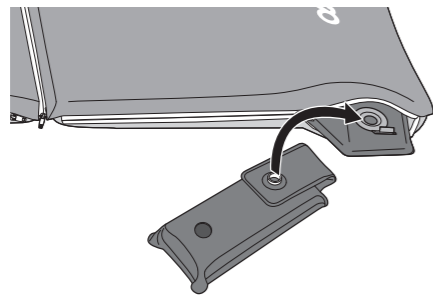

④ エアポンプを押して、空気を入れます。

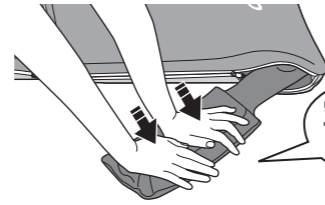

空気穴をふさぎながら押す

- 空気穴をふさがないと空気が入りません。
- マットレスの表面が盛り上がりすぎないように、平らに整えながら空気を入れてください。

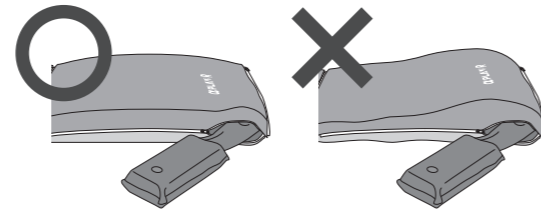

⑤ エアセルがふくらんだら、キャップを閉め、カバーにしまします。



⑥ マットレスのファスナーを閉めます。

水濡れ注意 エアポンプは濡れている状態だと使用できなくなります。濡れた場合は乾燥させてからご使用ください。

2 マットの上に寝ます。

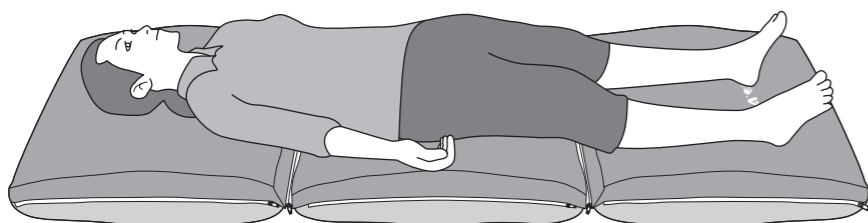

⚠ 注意

2人以上で使用しないでください。転落してけがをしたり、マットが破損する恐れがあります。

担架の使い方

マットレスの下に敷き、人を乗せたまま4人で運ぶことができます。

1 空気を入れたマットレスを担架の上に置きます。

ファスナーを接続できる向きで置いてください。

担架のポンプ入れにエアポンプを入れておくと、枕がわりになります。

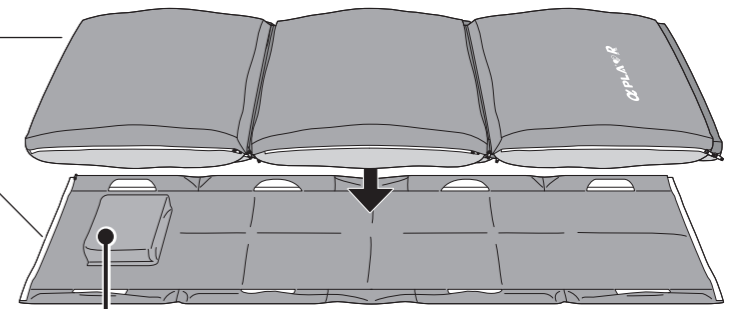
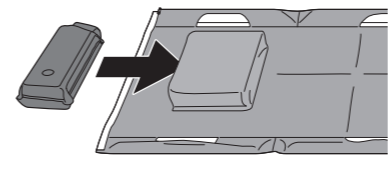

⚠ 注意

持ち手の外側にあるパイプ(8箇所)がしっかり連結されていることを確認してください(ご購入時は連結されています)。

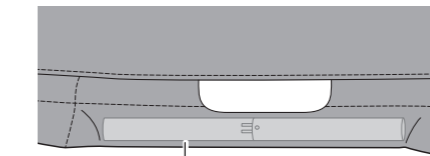

パイプ

連結されていない場合は、突起部を取り付け穴に差し込んで連結してください。

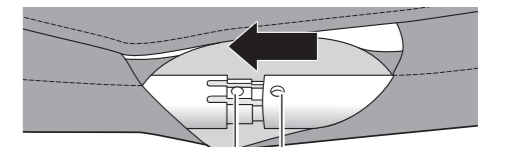

突起部

取り付け穴

2 マットレス本体と担架の両端を、それぞれファスナーでつなげます。

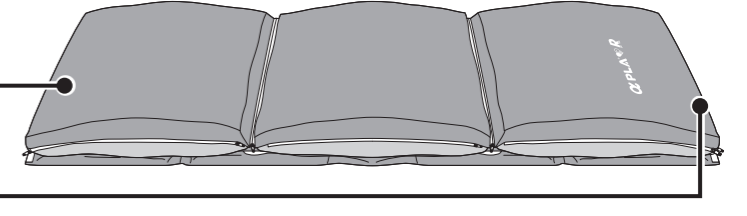
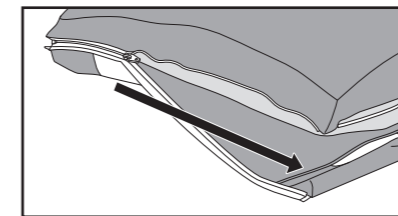

3 マットの上に寝ます。

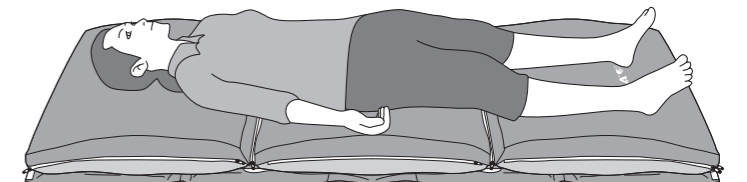

4 搬送する場合は4人以上で持ち上げます。

- 適用体重：100kg以下
- 持ち上げる際は側面の持ち手を持ち、必ず4人以上で持ってください。

⚠ 注意

持ち上げたり、移動するときは、持ち手をつかみ、マットレス本体をつかまないでください。けが、破損の原因になります。

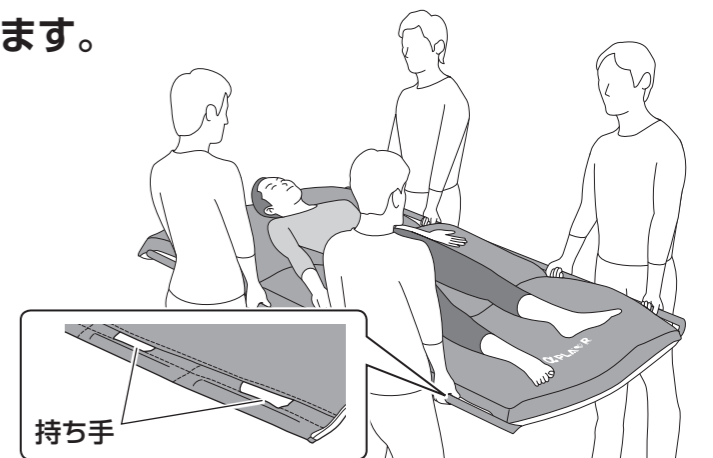

持ち手